

# SANITÀ

## Industry Guide

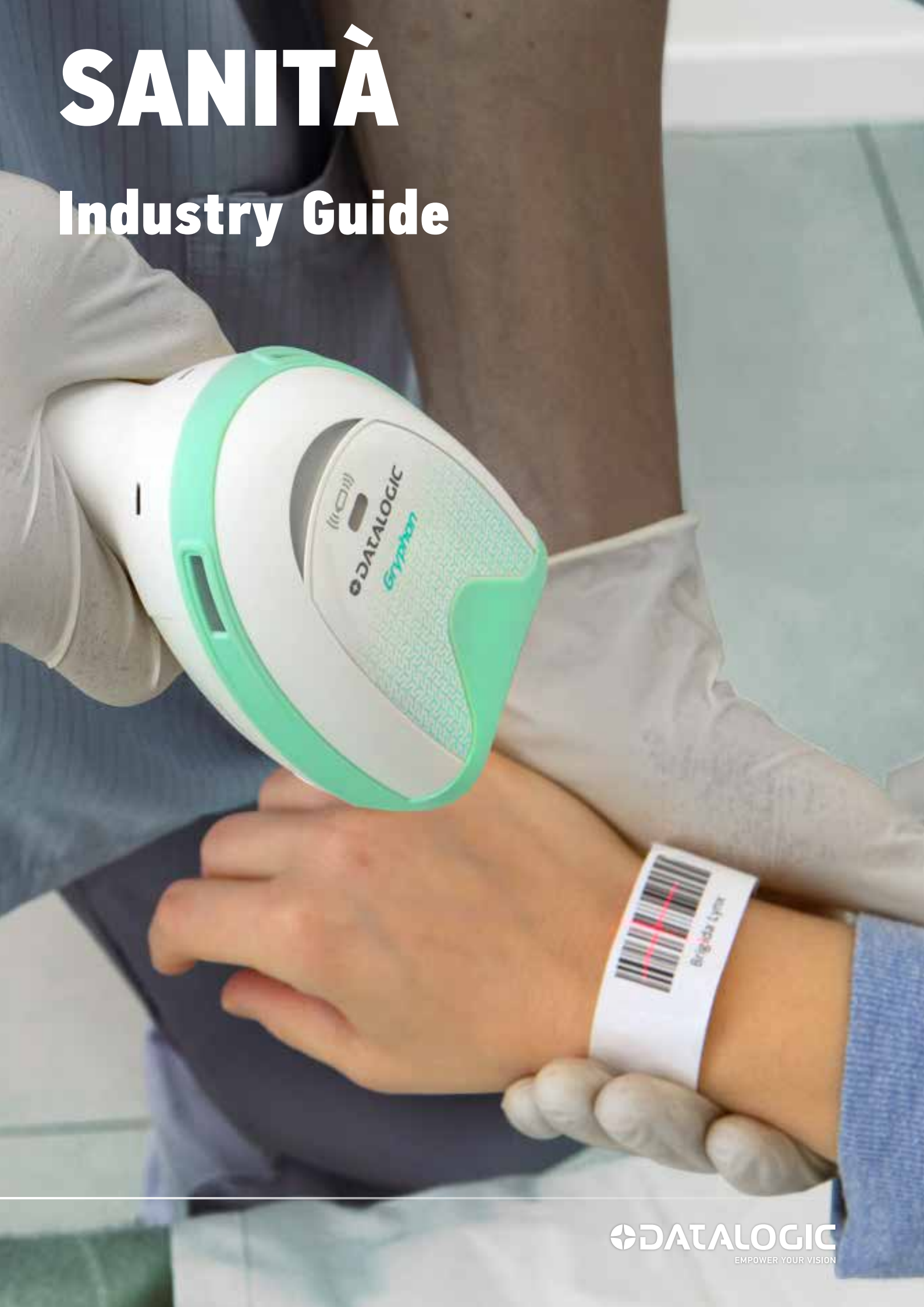

Copriamo l'intero ecosistema sanitario, dalla produzione del farmaco alla cura del paziente, grazie a tecnologia AIDC di ultima generazione e al supporto di partner altamente specializzati, nel completo rispetto delle normative vigenti.



# FARMACEUTICA

- **Mobile Computer**
- **Scanner Manuali Industriali**
- **Scanner Fissi Industriali**
- **Sistemi di Visione**

La tecnologia Datalogic è ideale per le società che producono e distribuiscono farmaci e dispositivi medici, poiché permette di verificare che questi prodotti salvavita siano realizzati secondo le specifiche richieste, che i medicinali vengano correttamente distribuiti e tracciati lungo tutta la supply chain e che tutto sia etichettato e verificato accuratamente. Grazie a scanner imager fissi e manuali, a mobile computer di ultima generazione, Datalogic garantisce la corretta tracciabilità di questi articoli lungo l'intera filiera produttiva, poiché permette di verificare i numeri dei lotti e i diversi dati di produzione, le date di scadenza e tutte le altre informazioni solitamente contenute nei codici a barre 2D presenti sui device, sulle scatole e sui pallet.

# OSPEDALI

- **Mobile Computer**
- **Scanner Manuali General Duty**

In ambito sanitario è fondamentale garantire ai pazienti maggiore sicurezza e prevenire errori medici. Gli operatori sanitari possono affidarsi agli scanner di codici a barre di Datalogic durante lo svolgimento delle proprie attività, al fine di garantire una corretta identificazione dei pazienti, un'accurata verifica dei farmaci e un'efficace gestione delle cartelle cliniche elettroniche.

# FARMACIE

- **Mobile Computer**
- **Scanner Manuali General Duty**
- **Scanner a Presentazione**

Lo spazio sul bancone di una farmacia solitamente è ottimizzato per svolgere sia le operazioni di checkout che per esporre articoli da vendere. Per questo motivo è importante che i device per la lettura dei codici a barre abbiano un ingombro ridotto, pur mantenendo un'efficiente capacità di scansione. Datalogic offre alle farmacie prodotti con tecnologia imaging in grado di acquisire anche codici piccoli e difficili da leggere, così come i codici 2D attualmente sempre più diffusi in ambito healthcare.



## CUSTOMER SERVICE ORGANIZATION

Il team Customer Service di Datalogic è in grado di offrire una completa gamma di servizi postvendita. È organizzato su tre livelli di supporto, per poter garantire l'assistenza più idonea per ogni specifico problema. Il Customer Service di Datalogic è costituito da un team di professionisti multilingue, in grado di operare su diversi Paesi, con un'ampia competenza tecnica maturata in tutto il mondo, su tutta la gamma di prodotti. Il nostro portfolio standard di servizi include: l'estensione di garanzia, tempi rapidi sul reso dei prodotti riparati, supporto telefonico 24/7/365, intervento in loco entro il giorno successivo e audit on site. Possiamo inoltre personalizzare l'offerta in base alle specifiche esigenze di ogni cliente. I nostri esperti sono in grado di supportare ogni fase dei vostri progetti, dallo studio di fattibilità fino all'assistenza post vendita, replicando, quando necessario, la causa principale del problema per eseguire un'analisi più approfondita e trovare la giusta soluzione.



## EASEofCARE Programma Servizi di Assistenza

I programmi di assistenza Datalogic EASEofCARE forniscono un supporto lungo tutto il ciclo di vita del prodotto, poiché garantiscono la continua operatività al massimo delle prestazioni. Sono disponibili diversi tipi di Programmi di Assistenza, per meglio rispondere alle diverse esigenze aziendali.

**ESTENSIONE DI GARANZIA**  
(disponibile con opzione di 3 e 5 anni)

**MINOR TEMPO DI ATTESA PER LE RIPARAZIONI**

**MIGLIORI CONDIZIONI DI TRASPORTO**

**PARTI DI RICAMBIO ORIGINALI E PROCEDURE DI CONTROLLO CERTIFICATE IN FABBRICA**

**UPGRADE DI SISTEMA DIRETTAMENTE DAL PRODUTTORE**

**GESTIONE DELLA BATTERIA**

Per maggiori informazioni contattare il proprio referente commerciale Datalogic.

[www.datalogic.com](http://www.datalogic.com)

# FARMACEUTICA



## 1. Industria Farmaceutica

Le aziende farmaceutiche necessitano di soluzioni altamente performanti per una tracciabilità sicura ed accurata dei prodotti attraverso le varie fasi del processo produttivo. Le soluzioni Datalogic includono le smart camera, i sistemi di visione, i sistemi di marcatura laser e i lettori di codici a barre fissi che ispezionano, marcano e convalidano gli articoli mentre si muovono lungo la catena produttiva.

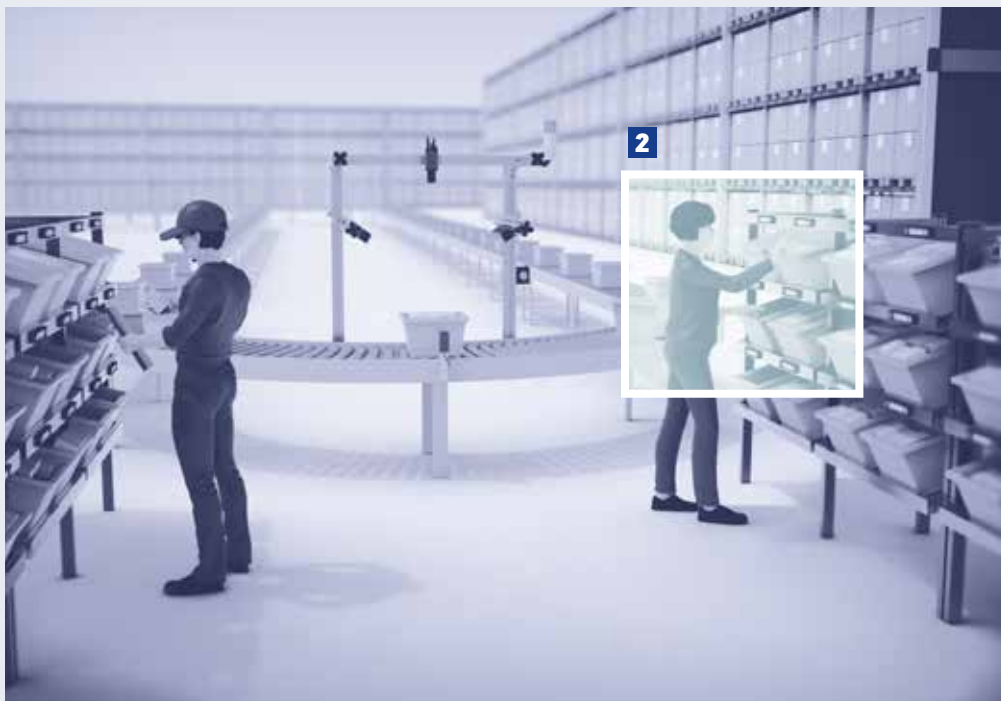
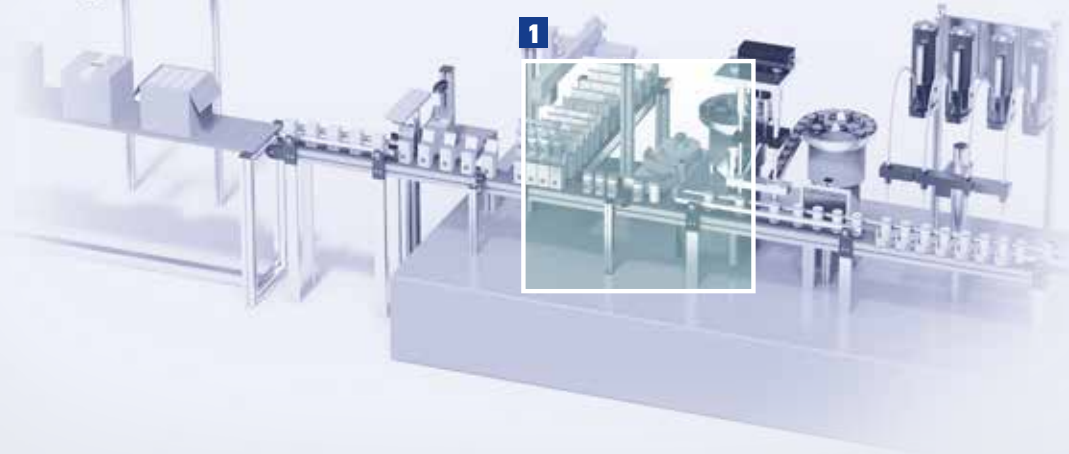

## 2. Distribuzione Farmaceutica

E' importante una corretta distribuzione dei prodotti farmaceutici e dei dispositivi medici negli ospedali e nelle farmacie, in modo che gli operatori sanitari possano averli sempre pronti a disposizione per i pazienti. Affinché questi prodotti siano realizzati seguendo le esatte specifiche, vengono utilizzati i sistemi di visione e marcatura Datalogic che forniscono, tracciano, etichettano e ispezionano i farmaci e i dispositivi.

# OSPEDALI

## 5 DIRITTI DEL PAZIENTE

FARMACO GIUSTO  
PAZIENTE GIUSTO  
DOSE GIUSTA  
MODO GIUSTO  
MOMENTO GIUSTO

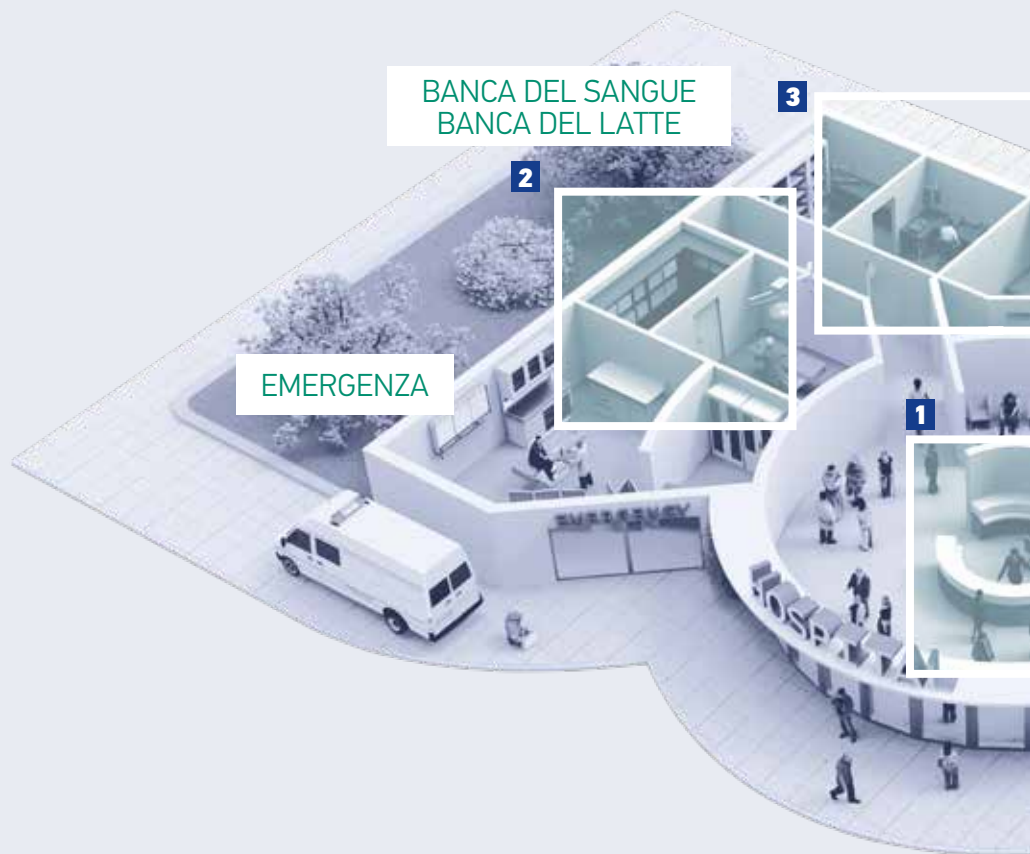

### 1. Accettazione

L'uso dei codici a barre per la tracciabilità dei pazienti migliora l'efficacia dei trattamenti ed aiuta ad eliminare gli errori. I codici a barre presenti sulle cartelle cliniche e sui braccialetti servono per l'identificazione dei pazienti dal momento dell'accettazione fino alla dimissioni. Gli scanner manuali Datalogic e i mobile computer permettono l'acquisizione dei dati in modo sicuro ed efficiente, eliminano i possibili errori da inserimento manuale e garantiscono una maggiore affidabilità, tracciabilità e rintracciabilità di tutta la documentazione del paziente.

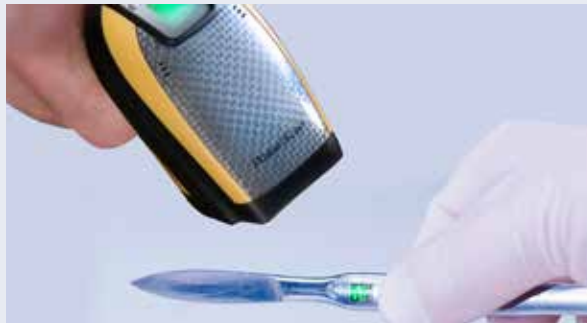

### 2. Chirurgia

E' importante che in un ospedale o in un ambiente sanitario ci sia un'estrema accuratezza nel tracciare la data di scadenza degli articoli monouso e la pulizia degli strumenti riutilizzabili. La tecnologia Datalogic permette di gestire correttamente queste informazioni e di ottimizzare la qualità delle operazioni, oltre a ridurre la possibilità di trasmissione delle infezioni. Gli strumenti chirurgici possono essere incisi usando i sistemi di marcatura laser Datalogic, in modo da poter avere codici a barre permanenti ed inalterabili nonostante l'uso di sostanze chimiche aggressive e di autoclavi.

L'uso dei codici a barre per la tracciabilità dei pazienti migliora l'efficacia dei trattamenti ed aiuta ad eliminare gli errori. I codici a barre presenti sulle cartelle cliniche e sui braccialetti servono per l'identificazione dei pazienti dal momento dell'accettazione fino alla dimissioni. Gli scanner manuali Datalogic e i mobile computer permettono l'acquisizione dei dati in modo sicuro ed efficiente, eliminano i possibili errori da inserimento manuale e garantiscono una maggiore affidabilità, tracciabilità e rintracciabilità di tutta la documentazione del paziente.



### 3. Laboratorio

Utilizzare un sistema di acquisizione automatica dei dati è il modo migliore per assicurare che un esame sia eseguito correttamente sul giusto campione e che i risultati siano verificati e registrati nel modo appropriato. Le soluzioni impiegate in laboratorio aiutano a tracciare migliaia di campioni in modo efficace ed efficiente, oltre ad aiutare a combattere il diffondersi delle infezioni. Gli scanner manuali e i mobile computer sono usati dai tecnici e dal personale di laboratorio, mentre i moduli di lettura bar code sono integrati all'interno dei macchinari che effettuano i test. L'insieme delle soluzioni Datalogic permettono di ottimizzare le operazioni del laboratorio.

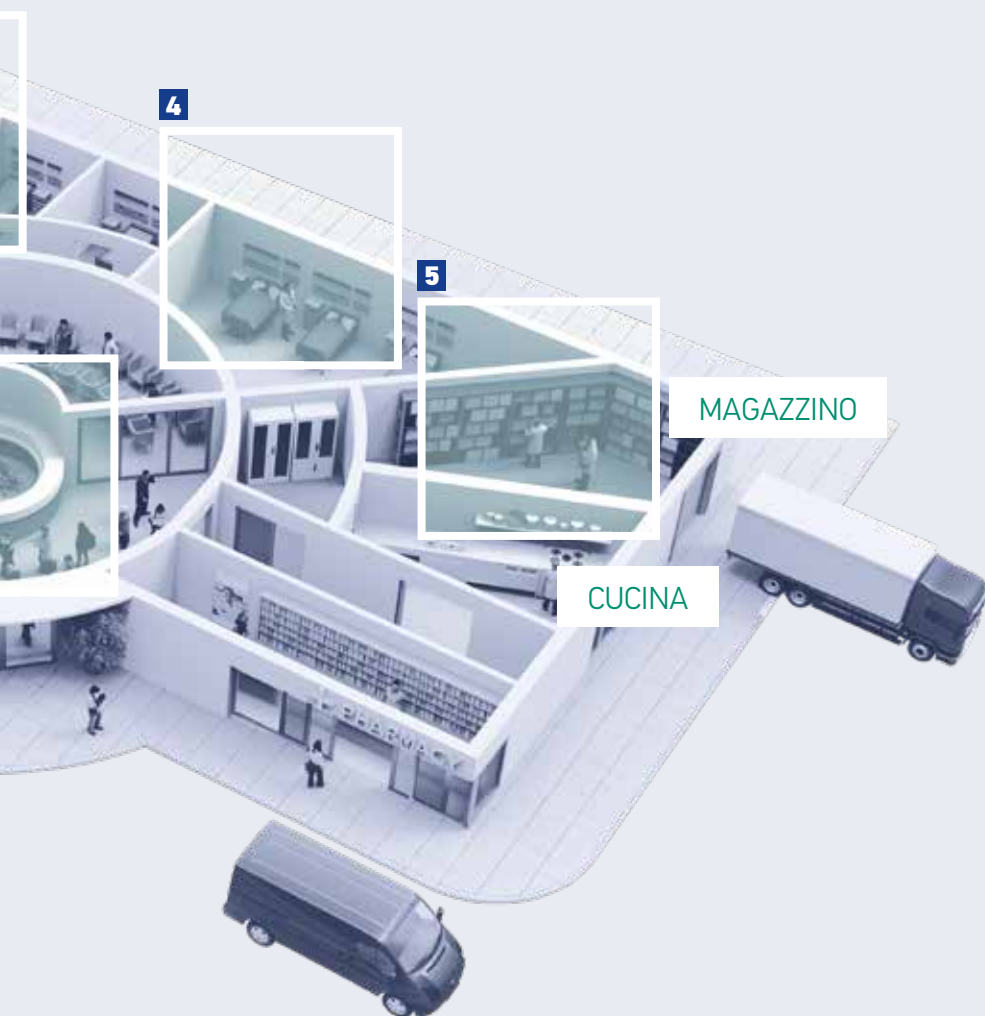

#### 4. Attività a bordo letto - Amministrazione

La scansione dei codici a bordo letto e delle cartelle cliniche è ormai una procedura in uso in tutti i sistemi sanitari per migliorare la produttività e prevenire errori nella somministrazione dei farmaci ai pazienti ricoverati. Le soluzioni di Datalogic assicurano che il farmaco giusto venga somministrato al paziente appropriato, nella giusta dose al momento più idoneo.

Gli ospedali e altre strutture sanitarie si affidano alla tecnologia Datalogic per garantire ai pazienti un servizio di assistenza migliore e più sicuro. Al momento del ricovero al paziente viene dato un braccialetto con stampato un bar code univoco, che viene verificato utilizzando gli scanner di codici a barre. I codici a barre aiutano a prevenire errori di prescrizioni mediche o di esami di laboratorio piuttosto che errori procedurali o di somministrazione dei farmaci, poiché permettono di fornire un'identificazione sicura ed affidabile.

L'utilizzo della tecnologia nella lettura dei codici a barre a bordo letto migliora l'efficienza della fornitura, l'approvvigionamento, l'identificazione dei campioni, l'accesso del personale sanitario e la verifica dei farmaci. Il risultato è una migliore, efficace ed efficiente cura del paziente.



#### 5. Gestione Inventario

In ogni tipo di azienda è importante tenere bassi i costi di gestione dell'inventario. In sanità il controllo delle scorte è estremamente importante per assicurare che vengano mantenuti i corretti livelli di stock e che gli articoli scaduti siano rimossi. Le soluzioni Datalogic che comprendono i mobile computer e gli scanner di codici a barre, permettono di gestire un inventario accurato ed affidabile, oltre ad aiutare le aziende sanitarie a migliorare il servizio ai pazienti e ad ottimizzare i costi.

# FARMACIE

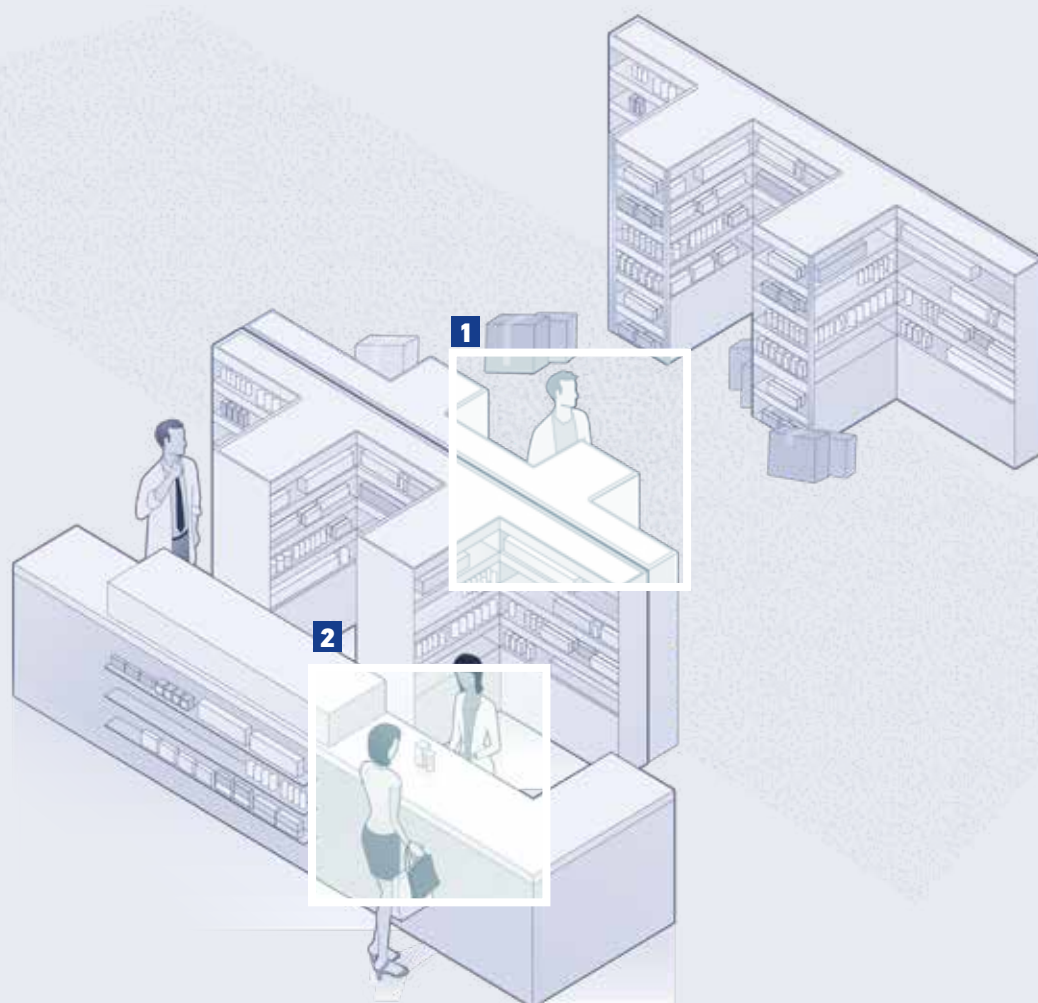

## 1. Operazioni di negozio

Una corretta gestione dell'inventario permette alle farmacie di ottimizzare i costi e di tracciare correttamente le ricette mediche. Leggendo i bar code dei medicinali indicati in ricetta, le farmacie gestiscono in modo sicuro ed accurato la propria attività, garantendo un adeguato livello di stock di magazzino. Datalogic vanta un'ampia gamma di scanner manuali wireless e cablati, da utilizzare nelle farmacie per la gestione tipica delle operazioni di negozio.

## 2. POS checkout

Nella maggior parte dei casi, lo spazio sul banco di una farmacia è ridotto ed è composto da aree di checkout da 1 a 3 casse. Quando lo spazio è limitato, è importante che anche i device per leggere i codici a barre abbiano un ingombro ridotto. Gli scanner di Datalogic, sia a presentazione che manuali, hanno una forma compatta e utilizzano tecnologia di ultima generazione per garantire un'efficiente lettura dei codici a barre anche in spazi ristretti.



Datalogic è leader tecnologico a livello mondiale nei mercati dell'acquisizione automatica dei dati e di automazione industriale. L'azienda è specializzata nella progettazione e produzione di lettori di codici a barre, mobile computer, sensori per la rilevazione, misurazione e sicurezza, sistemi di visione e marcatura laser. Le sue soluzioni all'avanguardia contribuiscono ad aumentare l'efficienza e la qualità dei processi nei settori grande distribuzione, manifatturiero, trasporti e logistica e sanità, lungo l'intera catena del valore.

Datalogic S.p.A. è quotata nel segmento STAR di Borsa Italiana dal 2001 come DAL.MI.

Per maggiori informazioni su Datalogic, visitare: [www.datalogic.com](http://www.datalogic.com).